



NordX

LASITUSHELAT SUIHKUUN JA SAUNAAAN

SISÄLTÖ

5	MEISTÄ
8	PINNOITTEET JA VÄRIT
9	NordX-SARANOIDEN PINTAVIIMEISTELYT
10	NordX LASIOVEN SARANAT
12	SARANAT
14	LASISEINÄN KIINNIKKEET
18	LASIOVEN VETIMET
20	LASIN TUKITANKO
26	LASITUSPROFIILIT

NordX LASITUSHELAT SUIHKUUN JA SAUNAAAN

MEISTÄ

R-FIX on ollut asiantunteva lasikiinnikkeiden valmistaja vuodesta 2010 alkaen.

Autamme arkkitehtejä ja rakennusalan ammattilaisia luomaan läpinäkyviä lasikaiteita, katoksia, julkisivuja ja muita vastuullisia lasirakenteita.

NordX-tuotesarja yhdistää turvalasituskokemuksemme nykyaikaiseen muotoiluun.

Vaikka puhdas skandinaavinen muotokieli ja miellyttävät pinnoitteet herättävätkin huomiota, NordX:n ytimenä sykkii aina ylivoimainen toiminnallisuus.

Tervetuloa NordX-maailmaan!





PINNOITTEET JA VÄRIT



Harjattu musta
Koodi: BB



Antiikkimessinki
Koodi: AQ



Harjattu nikkeli
Koodi: BN



Harjattu messinki
Koodi: G



Harjattu pronssi
Koodi: BZ

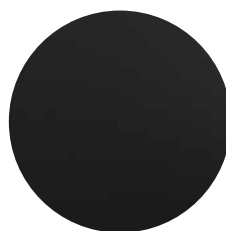

Mattamusta
Koodi: B



Kiillotettu kromi
Koodi: P

* Pidätämme oikeuden lisätä tai poistaa pinnoitteita valikoimastamme kysynnän mukaan

** Kaikkia pinnoitteita ei ole saatavana kaikkiin tarvikkeisiin

NordX-SARANOIDEN PINTAVIIMEISTELYT

Onko kylpyhuoneesi tyyli luonnollinen, minimalistinen vai ylellinen? Haluatko vintage-tyylisen pronssisen korostuksen vai pidätkö enemmän klassisesta kiiltävästä kromista? NordX-mallistosta löydät laajan valikoiman erilaisia pintaviimeistelyjä



Harjattu musta



Antiikkimessinki



Harjattu nikkeli



Harjattu messinki



Harjattu pronssi

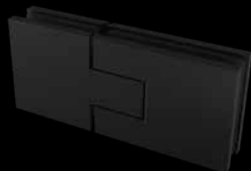

Mattamusta



Kiillotettu kromi

* Pidätämme oikeuden lisätä tai poistaa pinnoitteita valikoimastamme kysynnän mukaan

NordX LASIOVEN SARANAT

NordX-saranoissa minimalistinen muotoilu ja ammattitaitoinen suunnittelu yhdistyvät ja takaavat saumattoman kylpyhuonekokemuksen. Saranat on tarkoitettu suihkun tai saunan oviin, ja niiden mukana on saatavilla erilaisia tarvikkeita. NordX-saranat soveltuvat 6-10 mm:n karkaistulle lasille.

SÄÄDETTÄVÄ NOLLA-ASENTO

Oven nolla-asentoa voidaan säätää ja lukita portaattomasti 2 mm:n kuusiokoloavaimella.



PIILOKIINNITYSRUUVIT

Kun ruuvit on kiristetty ja peitellevyt painettu paikalleen miellyttävällä click-kiinnityksellä, on sarana käyttövalmis.



LÄMMÖNKESTÄVÄT LASITIIVISTEET

Jotta kaikki tiivisteet soveltuisivat saunan oviin, niiden lämmönkestävyys on 150 °C.

TESTATTU 100 000:SSA KÄYTTÖJAKSOSSA

NordX-saranat ovat läpäisseet syklittien pitkän käyttöiän takaamiseksi.





SARANAT

NordX 1

Materiaali: messinki

Kuormitettavuus: 50 kg per pari

Itsesulkeutuva 20° nolla-asennosta

Erikoisvärit ja pintaviimeistelyt ovat saatavilla pyynnöstä

Harjattu nikkeli
Koodi: SH.NORD1.BN

Kiillotettu kromi
Koodi: SH.NORD1.P

Harjattu messinki
Koodi: SH.NORD1.G

Mattamusta
Koodi: SH.NORD1.B

Harjattu musta
Koodi: SH.NORD1.BB

Harjattu pronssi
Koodi: SH.NORD1.BZ

Antiikkimessinki
Koodi: SH.NORD1.AQ



MITAT

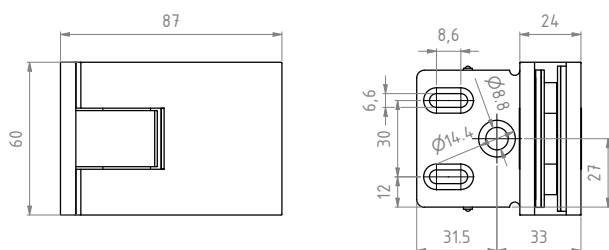

LASIN PAKSUUS JA TIIVISTEET

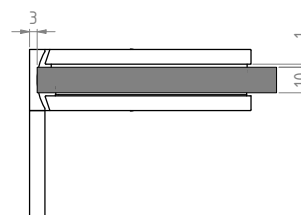
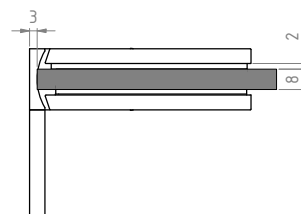
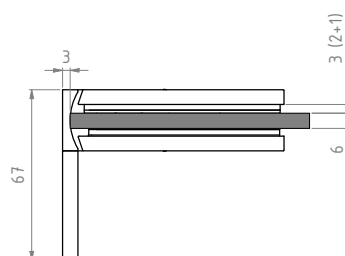

LASIEN LEIKKAUKSET

Vällys seinästä lasiin 3 mm

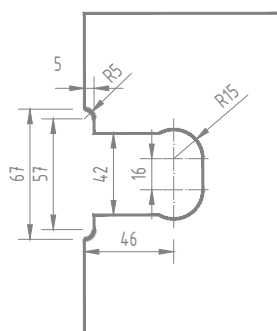

* DWG-piirustukset ovat saatavilla pyynnöstä

NordX 2

Materiaali: messinki
Kuormitettavuus: 50 kg per pari
Itsesulkeutuva 20° nolla-asennosta
Erikoisvärit ja pintaviimeistelyt ovat saatavilla pyynnöstä

- | | |
|--|--|
|  Harjattu nikkeli
Koodi: SH.NORD2.BN |  Kiillotettu kromi
Koodi: SH.NORD2.P |
|  Harjattu messinki
Koodi: SH.NORD2.G |  Mattamusta
Koodi: SH.NORD2.B |
|  Harjattu musta
Koodi: SH.NORD2.BB |  Harjattu pronssi
Koodi: SH.NORD2.BZ |
|  Antiikkimessinki
Koodi: SH.NORD2.AQ | |



MITAT

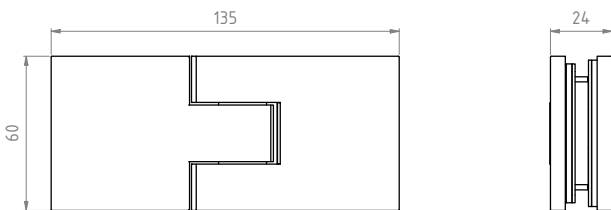

LASIN PAKSUUS JA TIIVISTEET

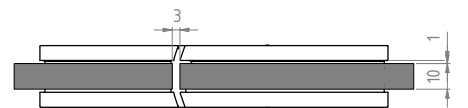
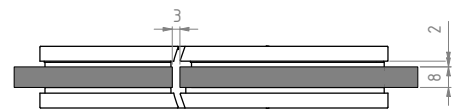
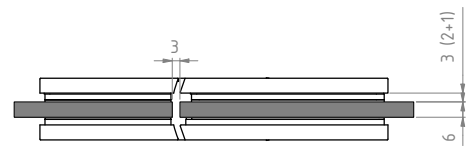

LASIEN LEIKKAUKSET

Vällys lasista lasiin 3 mm

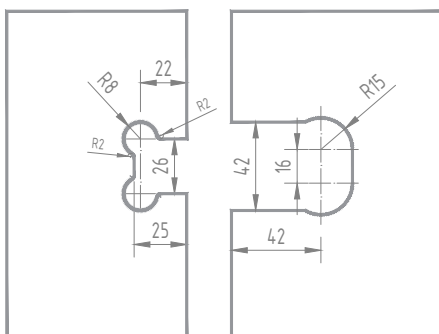

* DWG-piirustukset ovat saatavilla pyynnöstä

LASISEINÄN KIINNIKKEET





SEINÄSTÄ LASIIN -KIINNIKE

Piilokiinnitysruuvit

Lämmönkestävät lasitiivisteet

Vaatii $\varnothing 14$ mm työstön lasiin

Erikoisvärit ja pintaviimeistelyt ovat saatavilla pyynnöstä

 Harjattu nikkeli Koodi: SH.C1.BN	 Kiillotettu kromi Koodi: SH.C1.P
 Harjattu messinki Koodi: SH.C1.G	 Mattamusta Koodi: SH.C1.B
 Harjattu musta Koodi: SH.C1.BB	 Harjattu pronssi Koodi: SH.C1.BZ
 Antiikkimessinki Koodi: SH.C1.AQ	



MITAT

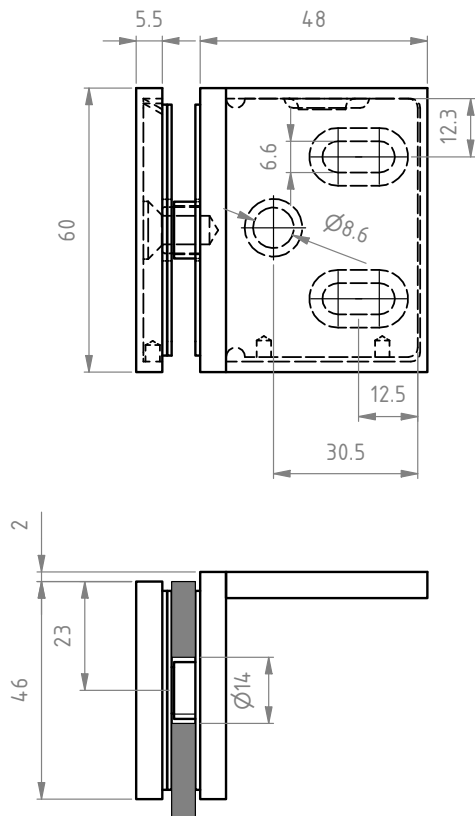

LASIN PAKSUUS JA TIIVISTEET

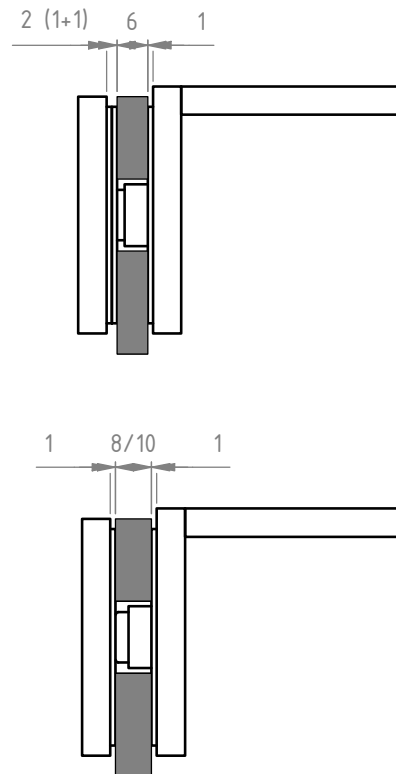

* DWG-piirustukset ovat saatavilla pyynnöstä







LASISTA LASIIN -KIINNIKE 180°

Piilokiinnitysruuvit

Lämmönkestävät lasitiivisteet

Vaatii $\varnothing 14$ mm työstön lasiin

Erikoisvärit ja pintaviimeistelyt ovat saatavilla pyynnöstä

 Harjattu nikkeli Koodi: SH.C2.BN	 Kiillotettu kromi Koodi: SH.C2.P
 Harjattu messinki Koodi: SH.C2.G	 Mattamusta Koodi: SH.C2.B
 Harjattu musta Koodi: SH.C2.BB	 Harjattu pronssi Koodi: SH.C2.BZ
 Antiikkimessinki Koodi: SH.C2.AQ	



MITAT

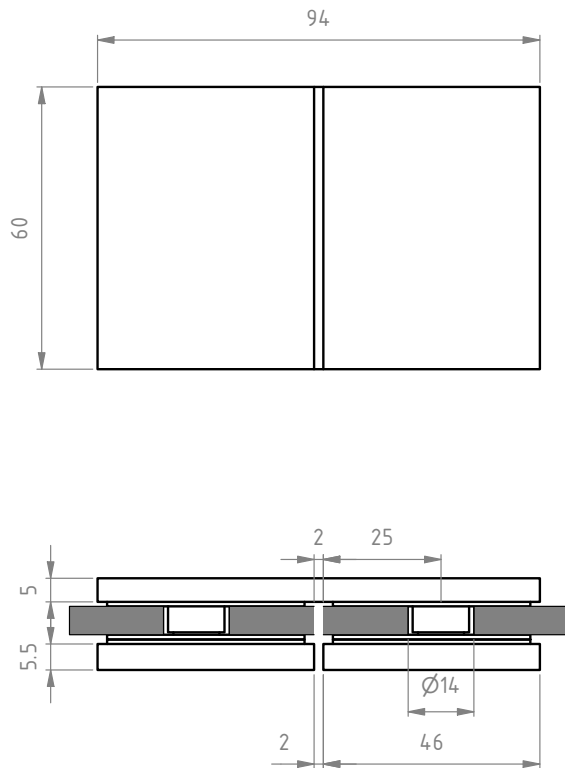

LASIN PAKSUUS JA TIIVISTEET

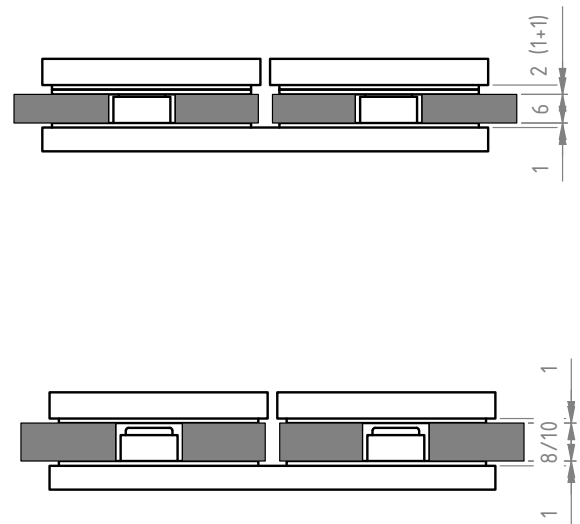

* DWG-piirustukset ovat saatavilla pyynnöstä

LASISEINÄN KIINNIKKEET







LASISTA LASIIN -KIINNIKE 90°

Piilokiinnitysruuvit

Lämmönkestävät lasitiivisteet

Vaatii $\varnothing 14$ mm työstön lasiin

Erikoisvärit ja pintaviimeistelyt ovat saatavilla pyynnöstä

- | | |
|---|---|
|  Harjattu nikkeli
Koodi: SH.C3.BN |  Kiillotettu kromi
Koodi: SH.C3.P |
|  Harjattu messinki
Koodi: SH.C3.G |  Mattamusta
Koodi: SH.C3.B |
|  Harjattu musta
Koodi: SH.C3.BB |  Harjattu pronssi
Koodi: SH.C3.BZ |
|  Antiikkimessinki
Koodi: SH.C3.AQ | |



MITAT

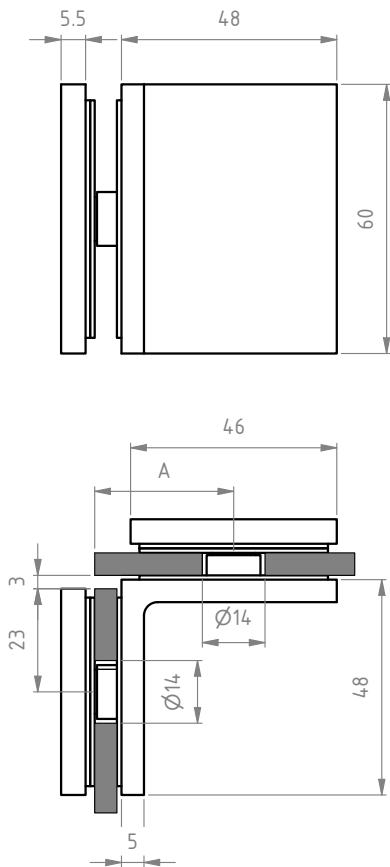

LASIN PAKSUUS JA TIIVISTEET

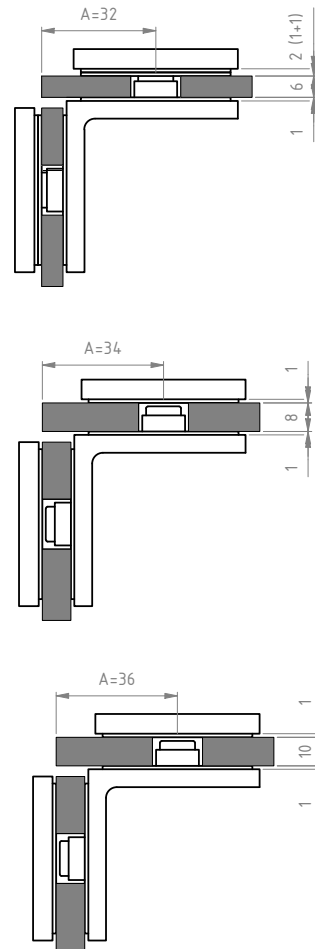

* DWG-piirustukset ovat saatavilla pyynnöstä



LASIOVEN VETIMET







PYÖREÄ SUIHKUOVEN VEDIN



- | | |
|---|---|
|  Harjattu nikkeli
Koodi: SH.K1.BN |  Kiillotettu kromi
Koodi: SH.K1.P |
|  Harjattu messinki
Koodi: SH.K1.G |  Harjattu musta
Koodi: SH.K1.BB |
|  Harjattu pronssi
Koodi: SH.K1.BZ |  Antiikkimessinki
Koodi: SH.K1.AQ |

PYÖREÄ SAUNAN-/ SUIHKUOVEN VEDIN



- | | |
|--|--|
|  Harjattu nikkeli
Koodi: SH.K1W.BN |  Kiillotettu kromi
Koodi: SH.K1W.P |
|  Harjattu messinki
Koodi: SH.K1W.G |  Harjattu musta
Koodi: SH.K1W.BB |
|  Harjattu pronssi
Koodi: SH.K1W.BZ |  Antiikkimessinki
Koodi: SH.K1W.AQ |

MITAT

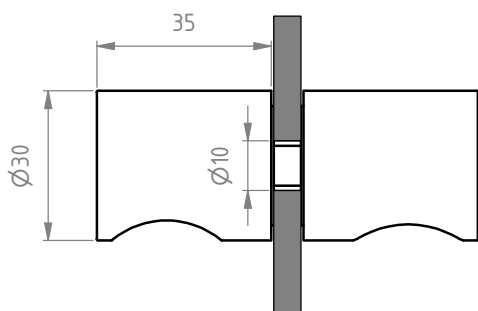



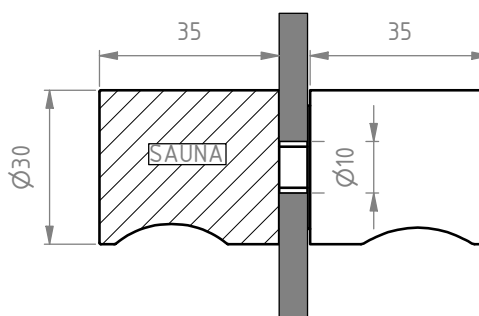



MITAT



* Materiaali: messinki. Saunan puoleinen vedin on tehty puusta ja se tulisi viimeistellä ennen käyttöä.



SUORAKULMAINEN SUIHKUOVEN VEDIN



- | | |
|---|---|
|  Harjattu nikkeli
Koodi: SH.K2.BN |  Kiillotettu kromi
Koodi: SH.K2.P |
|  Harjattu messinki
Koodi: SH.K2.G |  Harjattu musta
Koodi: SH.K2.BB |
|  Harjattu pronssi
Koodi: SH.K2.BZ |  Antiikkimessinki
Koodi: SH.K2.AQ |

SUORAKULMAINEN SAUNAN-/SUIHKUOVEN VEDIN



- | | |
|--|--|
|  Harjattu nikkeli
SH.K2W.BN |  Kiillotettu kromi
Koodi: SH.K2W.P |
|  Harjattu messinki
Koodi: SH.K2W.G |  Harjattu musta
Koodi: SH.K2W.BB |
|  Harjattu pronssi
Koodi: SH.K2W.BZ |  Antiikkimessinki
Koodi: SH.K2W.AQ |

MITAT

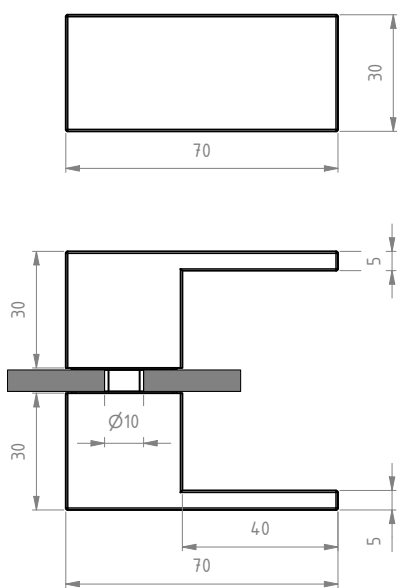

MITAT

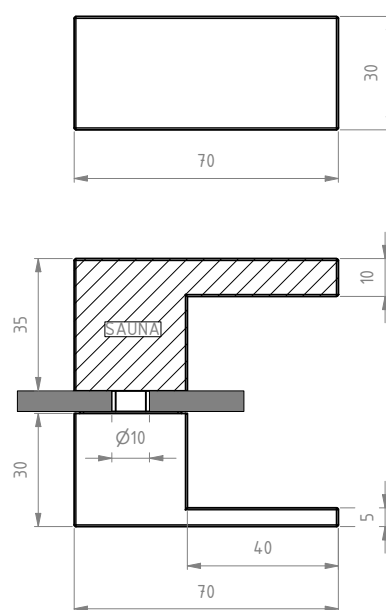

* Materiaali: messinki. Saunan puoleinen vedin on tehty puusta ja se tulisi viimeistellä ennen käyttöä.

LASIN TUKITANKO

Tukitanko on hyvä ratkaisu lasin jäykistämiseen sen yläreunasta. Modulaarisuuden ansiosta on mahdollista tukea useita erilaisia suihkuseiniä valitsemalla oikeat komponentit.

KLASSINEN NURKKAUS



JATKETTU NURKKAUS



SUIHKUKAAPPI



**KLASSINEN
SUIHKUSYVENNYS**



**JATKETTU
SUIHKUSYVENNYS**



WALK-IN



LASIN TUKITANKO





LASILIIITIN, SÄÄDETTÄVÄ KULMA



- | | |
|--|--|
|  Harjattu nikkeli
Koodi: SH.TC1.BN |  Kiillotettu kromi
Koodi: SH.TC1.P |
|  Harjattu messinki
Koodi: SH.TC1.G |  Harjattu musta
Koodi: SH.TC1.BB |
|  Harjattu pronssi
Koodi: SH.TC1.BZ |  Antiikkimessinki
Koodi: SH.TC1.AQ |

SEINÄLIIITIN, SÄÄDETTÄVÄ KULMA



- | | |
|--|--|
|  Harjattu nikkeli
Koodi: SH.TC2.BN |  Kiillotettu kromi
Koodi: SH.TC2.P |
|  Harjattu messinki
Koodi: SH.TC2.G |  Harjattu musta
Koodi: SH.TC2.BB |
|  Harjattu pronssi
Koodi: SH.TC2.BZ |  Antiikkimessinki
Koodi: SH.TC2.AQ |

MITAT

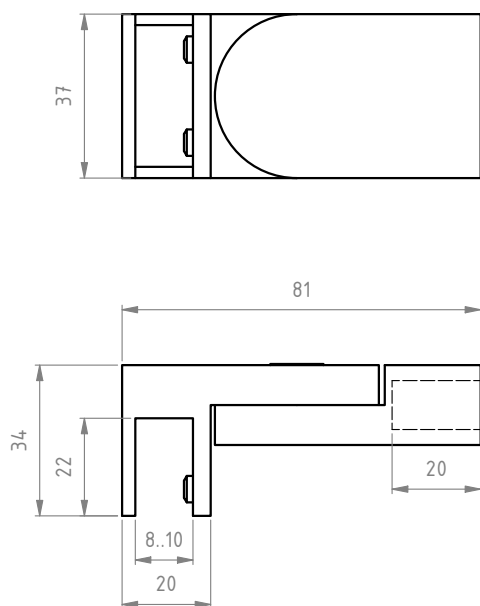



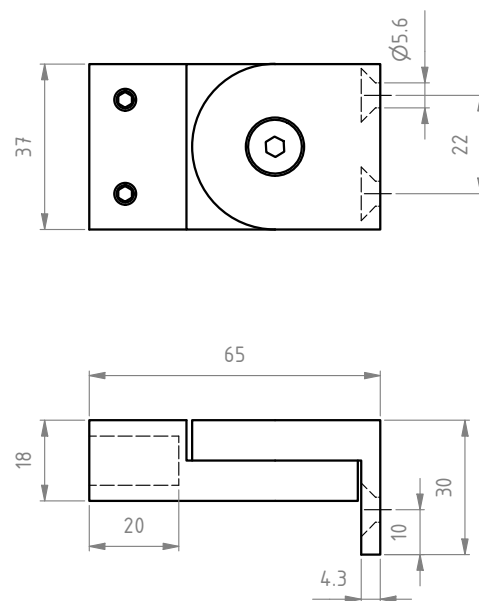



MITAT







SEINÄLIITIN



- | | |
|--|--|
|  Harjattu nikkeli
Koodi: SH.TC3.BN |  Kiillotettu kromi
Koodi: SH.TC3.P |
|  Harjattu messinki
Koodi: SH.TC3.G |  Harjattu musta
Koodi: SH.TC3.BB |
|  Harjattu pronssi
Koodi: SH.TC3.BZ |  Antiikkimessinki
Koodi: SH.TC3.AQ |

T-LIITIN



- | | |
|--|--|
|  Harjattu nikkeli
Koodi: SH.TC4.BN |  Kiillotettu kromi
Koodi: SH.TC4.P |
|  Harjattu messinki
Koodi: SH.TC4.G |  Harjattu musta
Koodi: SH.TC4.BB |
|  Harjattu pronssi
Koodi: SH.TC4.BZ |  Antiikkimessinki
Koodi: SH.TC4.AQ |

MITAT

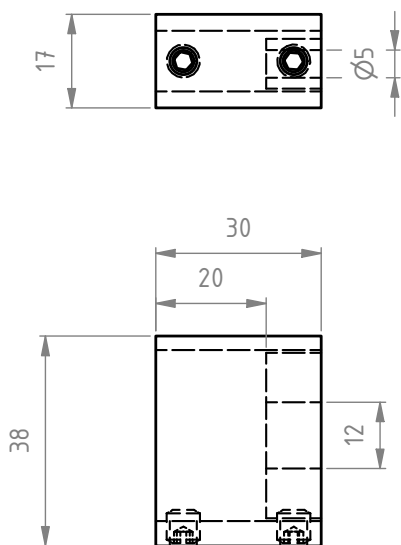



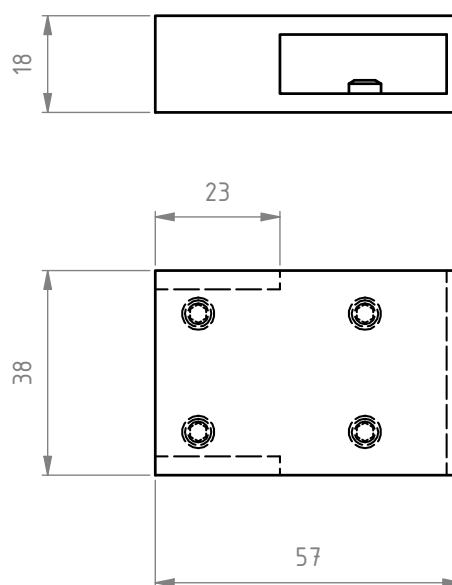



MITAT



LASIN TUKITANKO







**PUTKI 10 X 30,
PITUUS 1 M**



- | | |
|---|---|
|  Harjattu nikkeli
Koodi: SH.Tx1M.BN |  Kiillotettu kromi
Koodi: SH.Tx1M.P |
|  Harjattu messinki
Koodi: SH.Tx1M.G |  Harjattu musta
Koodi: SH.Tx1M.BB |
|  Harjattu pronssi
Koodi: SH.Tx1M.BZ |  Antiikkimessinki
Koodi: SH.Tx1M.AQ |

**PUTKI 10 X 30,
PITUUS 2 M**



- | | |
|---|---|
|  Harjattu nikkeli
Koodi: SH.Tx2M.BN |  Kiillotettu kromi
Koodi: SH.Tx2M.P |
|  Harjattu messinki
Koodi: SH.Tx2M.G |  Harjattu musta
Koodi: SH.Tx2M.BB |
|  Harjattu pronssi
Koodi: SH.Tx2M.BZ |  Antiikkimessinki
Koodi: SH.Tx2M.AQ |

MITAT

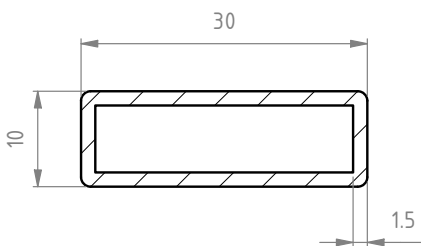

MITAT

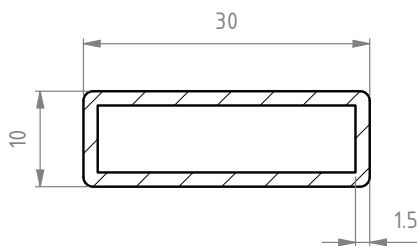



LASITUSPROFIILIT

MATALA U-PROFIILI



- Harjattu nikkeli-efekti anodisointi
Koodi 8mm:n lasille : GU8L.SS
Koodi 10mm:n lasille: GU10L.SS
- Sähkökiillotettu anodisointi
Koodi 8mm:n lasille: GU8L.P
Koodi 10mm:n lasille: GU10L.P
- Mattamusta anodisointi
Koodi 8mm:n lasille: GU8L.B
Koodi 10mm:n lasille: GU10L.B
- Harjattu messinkiefekti
Koodi 8mm:n lasille: GU8L.G
Koodi 10mm:n lasille: GU10L.G
- Harjattu pronssiefekti
Koodi 8mm:n lasille: GU8L.BZ
Koodi 10mm:n lasille: GU10L.BZ

KORKEA U-PROFIILI



- Harjattu nikkeli-efekti anodisointi
Koodi 8mm:n lasille: GU8H.SS
Koodi 10mm:n lasille: GU10H.SS
- Sähkökiillotettu anodisointi
Koodi 8mm:n lasille: GU8H.P
Koodi 10mm:n lasille: GU10H.P
- Mattamusta anodisointi
Koodi 8mm:n lasille: GU8H.B
Koodi 10mm:n lasille: GU10H.B
- Harjattu messinkiefekti
Koodi 8mm:n lasille: GU8H.G
Koodi 10mm:n lasille: GU10H.G
- Harjattu pronssiefekti
Koodi 8mm:n lasille: GU8H.BZ
Koodi 10mm:n lasille: GU10H.BZ

MITAT

8mm:n lasille

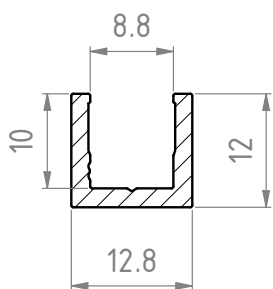

10mm:n lasille

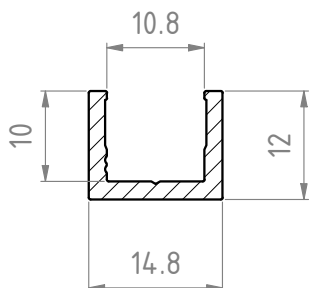

* Materiaali: alumiini

MITAT

8mm:n lasille

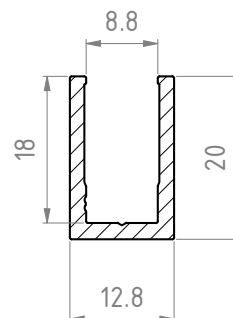

10mm:n lasille

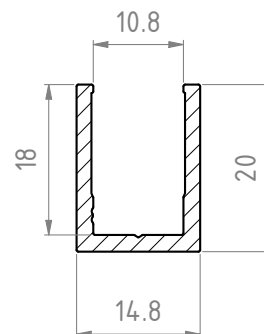

R·FIX
LASINKIINNIKKEIDEN VALMISTAJA

Suurvälja tee 1, Vaela 75413,
Harjumaa, Viro
info@rfix.eu
rfix.eu